

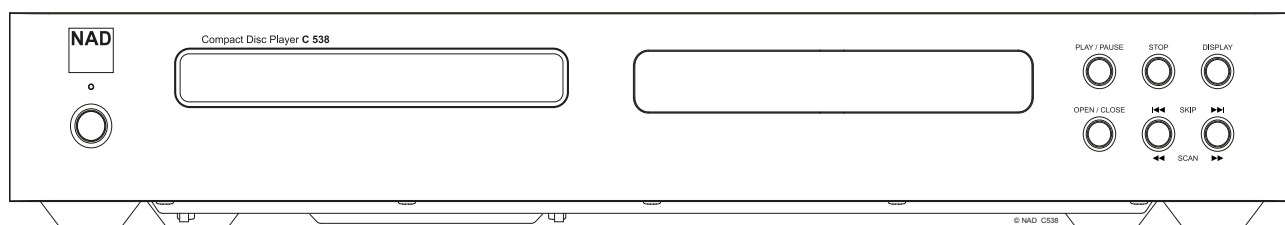

C 538

Reproductor de disco compacto



ESPAÑOL

Manual del Usuario

INSTRUCCIONES IMPORTANTES DE SEGURIDAD

- 1 Lea las instrucciones.
- 2 Conserve estas instrucciones.
- 3 Preste atención a todas las advertencias.
- 4 Siga todas las instrucciones.
- 5 No use este aparato cerca del agua.
- 6 Límpielo solo con un paño seco.
- 7 No bloquee ninguna ranura de ventilación. Instale el equipo de acuerdo con las instrucciones del fabricante.
- 8 No lo instale cerca de fuentes de calor, como radiadores, rejillas de calefacción, estufas u otros aparatos (o amplificadores) que generen calor.
- 9 No desactive la función de seguridad de la clavija polarizada ni de la clavija con conexión a tierra. La clavija polarizada tiene dos varillas, una más ancha que la otra. La clavija de conexión a tierra tiene estas dos varillas más una tercera que se conecta a tierra. La varilla gruesa es una medida de seguridad. Si la clavija del equipo no cabe en el enchufe, consulte con un electricista para que cambie el enchufe antiguo.
- 10 Proteja el cable de alimentación y evite que lo pisen o aplasten, en especial, en las clavijas y receptáculos, y en el punto donde está conectado al aparato.
- 11 Use únicamente los componentes y accesorios especificados por el fabricante.
- 12  Use el equipo únicamente con el carrito, pedestal, trípode, soporte o mesa que especifique el fabricante, o que se incluye con el aparato. Cuando use un carrito, tenga cuidado al transportar el carrito y el aparato juntos para evitar lesiones por vuelco.
- 13 Desconecte el aparato durante las tormentas eléctricas o cuando no lo vaya a usar durante un período prolongado.
- 14 Todas las reparaciones deben ser realizadas por personal técnico cualificado. Las reparaciones son necesarias cuando el aparato haya sufrido daños de algún tipo; por ejemplo, si el cable de alimentación o la clavija se dañan, si se derrama un líquido o caen objetos en el interior del aparato, si el aparato queda expuesto a lluvia o humedad, si no funciona normalmente o se dejó caer.



EL SÍMBOLO DE RAYO CON UNA PUNTA DE FLECHA, DENTRO DE UN TRIÁNGULO EQUILÁTERO, ESTÁ DESTINADO A ALERTAR AL USUARIO SOBRE LA PRESENCIA DE "TENSIONES PELIGROSAS" SIN AISLAR DENTRO DEL PRODUCTO QUE PUEDEN SER DE SUFICIENTE MAGNITUD PARA REPRESENTAR UN RIESGO DE DESCARGA ELÉCTRICA PARA LAS PERSONAS.



EL SIGNO DE ADMIRACIÓN DENTRO DE UN TRIÁNGULO EQUILÁTERO ESTÁ DESTINADO A ALERTAR EL USUARIO SOBRE PRESENCIA DE INSTRUCCIONES DE USO Y MANTENIMIENTO IMPORTANTES EN LA DOCUMENTACIÓN QUE ACOMPAÑA AL EQUIPO.



PRECAUCIÓN

El C 538 usa un Sistema Láser. Para asegurarse de que usa el producto adecuadamente, por favor lea atentamente el manual del usuario, y después guárdelo para consultarlo en el futuro. Si la unidad precisa mantenimiento, contacte con un servicio de reparación autorizado. El uso de mandos, ajustes o la realización de procedimientos que no sean los especificados, puede resultar en una exposición a la radiación del láser. Para evitar la exposición directa al rayo láser, no intente abrir la carcasa. La radiación del láser es visible cuando se abre la carcasa.

NO MIRE AL RAYO.

Este dispositivo cumple con el apartado 15 de las normas de la FCC. Su funcionamiento está sujeto a estas dos condiciones: (1) este dispositivo no puede causar ninguna interferencia perjudicial, y (2) este dispositivo debe aceptar toda interferencia que reciba, incluida la que pueda causar un funcionamiento no deseado.

NOTA: Se han realizado ensayos con este equipo y se ha comprobado que cumple con los límites establecidos para un dispositivo digital de Clase B, de acuerdo con el apartado 15 de las normas de la FCC. El objetivo de estos límites es ofrecer protección razonable contra interferencias perjudiciales en una instalación doméstica. Este equipo genera, usa, y puede emitir energía de radiofrecuencia y, si no se instala y utiliza de acuerdo a las instrucciones, puede interferir en las comunicaciones por radio.

No obstante, no se garantiza que no pueda haber interferencia en una instalación en particular. Si este equipo causa alguna interferencia perjudicial a la recepción de radio o televisión, lo que se puede determinar apagándolo y encendiéndolo, se sugiere intentar eliminarla mediante uno o más de los siguientes procedimientos:

- Reorientar o reubicar la antena receptora.
- Aumentar la separación entre el equipo y el receptor.
- Conectar el equipo a un enchufe sobre un circuito eléctrico distinto al del receptor.
- Consultar al distribuidor o a un técnico de radio y TV experimentado.

CAN ICES-3 (B)/NMB-3(B)

ADVERTENCIA

- El aparato no debe estar expuesto a goteo o salpicaduras de líquidos. No deben colocarse sobre el aparato objetos con líquido dentro, tales como jarras.
- Para reducir el riesgo de incendio o descarga eléctrica, no deje el aparato expuesto a la lluvia y la humedad.
- El uso de mando o la realización de ajustes o procedimientos que no sean los especificados, puede producir una exposición peligrosa a la radiación.
- La clavija principal se usa como dispositivo de desconexión y debe permanecer preparada para funcionar durante el uso previsto. Para desconectar totalmente el aparato de la red de suministro, la clavija principal debe desconectarse del enchufe principal por completo.
- La batería no deberá exponerse a calor excesivo tal como calor solar, fuego u otra fuente similar.
- No debe colocarse sobre el aparato ninguna llama descubierta, como velas encendidas.
- Conviene prestar especial atención a las cuestiones ambientales relacionadas con la eliminación de baterías.
- El aparato solo debe usarse en climas templados.
- El cable de alimentación usado en el aparato tiene una tensión nominal de 125AC para su uso en Estados Unidos y Canadá. Si el aparato va a usarse en otro país, con una tensión de red diferente, o se conecta a un voltaje superior, deberá reemplazarse el cable por otro con la tensión adecuada y plenamente conforme con las normas locales.
- Los cambios o modificaciones no aprobados expresamente por la parte responsable del cumplimiento podría anular la autoridad del usuario para operar el equipo.

PRECAUCIÓN RESPECTO A LA UBICACIÓN

Para mantener una ventilación adecuada, asegúrese de dejar un espacio alrededor de la unidad (desde las dimensiones externas mayores, incluidos los puntos salientes) igual o mayor de lo que se indica a continuación.

Paneles izquierdo y derecho: 10 cm

Panel posterior: 10 cm

Panel superior: 10 cm

La ventilación no deberá obstaculizarse, debiendo evitar cubrir las ranuras de ventilación con objetos como periódicos, manteles, cortinas, etc.

INSTRUCCIONES IMPORTANTES DE SEGURIDAD

INFORMACIÓN SOBRE LA RECOLECCIÓN Y DESECHO DE LAS PILAS USADAS (DIRECTIVA 2006/66/EC DEL PARLAMENTO EUROPEO Y DEL CONSEJO DE LA UNIÓN EUROPEA) (SOLO PARA CLIENTES EUROPEOS)



Las pilas que tengan uno de estos símbolos debentratarse como desechos de "recolección especial" y no como desechos comunes. Se recomienda que se establezcan las medidas necesarias para que las pilas usadas se desechen en contenedores diferentes a los contenedores municipales para desechos comunes.

Se ruega a los usuarios finales que no desechen las pilas en los contenedores municipales para desechos comunes. Para lograr un mayor grado de reciclaje de pilas usadas, deseche las pilas en contenedores especiales en los puntos de recolección disponibles en su municipio. Para mayor información sobre la recolección y reciclaje de pilas usadas, póngase en contacto con su ayuntamiento, el servicio de recolección de basura o el punto de venta donde compró las pilas.

Al cumplir con los requisitos para desechar adecuadamente las pilas usadas, se evitan los efectos potencialmente nocivos a la salud y se reduce el impacto negativo que tienen las pilas usadas en el medio ambiente, todo lo cual contribuye a la protección, conservación y mejora de la calidad del medio ambiente.

OBSERVACIONES SOBRE LA PROTECCIÓN MEDIOAMBIENTAL



Pb

Al final de su vida útil, no se debe desechar este producto junto con los residuos domésticos habituales, sino que se debe devolver a un punto de recolección para el reciclaje de equipos eléctricos y electrónicos. Así lo señalan los símbolos sobre el producto, en el manual del usuario y en el embalaje.

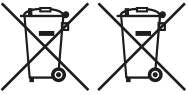

Hg

Cd

Los materiales se pueden reutilizar de acuerdo con estos símbolos. Mediante la reutilización, el reciclado de materias primas, u otras formas de reciclado de productos viejos, usted hace una importante contribución a la protección de nuestro medio ambiente. Su ayuntamiento

puede indicarle dónde se encuentra el lugar para este tipo de desechos.

ANOTE SU NÚMERO DE MODELO (AHORA, MIENTRAS PUEDE VERLO)

El modelo y número de serie de su nuevo C 538 están ubicados en la parte posterior de la caja. Por si los necesita en el futuro, le sugerimos registrar esos números aquí:

N.º de Modelo:

N.º de serie:

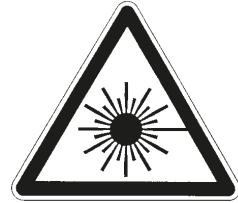
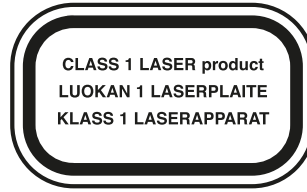

THIS DIGITAL APPARATUS DOES NOT EXCEED THE CLASS B LIMITS FOR RADIO NOISE EMISSIONS FROM DIGITAL APPARATUS AS SET OUT IN THE RADIO INTERFERENCE REGULATIONS OF THE CANADIAN DEPARTMENT OF COMMUNICATIONS.

LE PRESENT APPAREIL NUMVERIQUE N'EMET PAS DE BRUITS RADIOELECTRIQUES DEPASSANT LES LIMITES APPLICABLES AUX APPAREILS NUMERIQUES DE LA CLASSE B PRESCRITES DANS LE REGLEMENT SUR LE BROUILLAGE RADIO ELECTRIQUE EDICTE PAR LE MINISTERE DES COMMUNICATIONS DU CANADA.

WARNING! INVISIBLE LASER RADIATION WHEN OPEN AND INTERLOCKS DEFEATED. AVOID EXPOSURE TO BEAM.

VORSICHT! UNSICHTBARE LASERSTRAHLEN TRITTS AUS, WENN DECKEL GEÖFFNET und wenn sicherheitsverriegelung Überbrückt ist. Nicht dem strahl aussetzen.

ADVARNSEL - USYNLIG LASERSTRÄLING VED ÅBNING, NÅR SIKKERHEDSAFBRYDERE ER UDE AF FUNKTION. UNDGÅ UDSÆTTELSE FOR STRÄLING.

ADVARNSEL - USYNLIG LASERSTRÄLING NÅR DENNA DEL ÅR ÖPPNAD OCH SPÄRRAR ÅR BRYTES. UNNGÅ EKSPONERING FOR STRÄLEN.

VARNING - OSYNLIG LASERSTRÄLNING NÅR DENNA DEL ÅR ÖPPNAD OCH SPÄRRAR ÅR URKOPPLADE. STRÄLEN ÅR FARLIG.

VARO! - AVATTAESSA JA SUOJALUKITUS OHITETTAESSA OLET ALTIINA NÄKYMÄTÖNNÄ LASERSÄTEILYLLE. ÄLÄ KATSO SÄTEESEEN.

INTRODUCCIÓN

PASOS INICIALES

CONTENIDO DE LA CAJA

En el embalaje con su C 538, encontrará lo siguiente:

- Un conector de cable de audio
- Cable de alimentación desmontable
- El mando a distancia CD 8 con 2 (dos) pilas AAA
- Guía de inicio rápido

CONSERVE EL EMBALAJE

Guarde la caja y demás embalaje en el que recibió su C 538. Si se muda de residencia o necesita transportar el C 538, el embalaje original es el contenedor más seguro para el equipo. Hemos visto demasiados equipos en perfectas condiciones dañados durante el traslado por falta de un embalaje adecuado, por lo tanto, le pedimos que guarde la caja.

SELECCIÓN DE LA UBICACIÓN

Escoja una ubicación que esté bien ventilada (con algunos centímetros como mínimo a ambos lados y detrás) y en la que tenga una línea de visión clara, a unos 8 metros entre el panel frontal del C 538 y la principal posición de visión/escucha. Esto asegurará que haya comunicación inalámbrica infrarroja fiable del mando a distancia. El equipo C 538 genera un poco de calor, pero sin causar problemas a los componentes cercanos. Es perfectamente posible apilar el C 538 encima de otros componentes, pero debería evitarse lo contrario.

NOTA SOBRE LA INSTALACION

¡¡IMPORTANTE!

Instale el reproductor de discos compactos C 538 sobre una superficie nivelada y sin vibración. Una vibración fuerte, o el funcionamiento en posición inclinada, puede hacer que el reproductor no siga bien las pistas. El reproductor se puede colocar sobre otros componentes estéreo siempre que haya una ventilación adecuada alrededor del mismo. Si se coloca el reproductor en estrecha proximidad a un receptor de radio (AM o FM), a un VCR (grabadora de vídeo), o a un televisor, el funcionamiento de sus circuitos digitales puede producir energía estática que podría interferir con la recepción de señales de retransmisión débiles. Si ocurre esto, aleje el C 538 de otros dispositivos, o desconéctelo (posición "off") cuando vea o escuche retransmisiones en otros aparatos.

INICIO RÁPIDO

Si usted sencillamente no puede esperar para experimentar el rendimiento de su nuevo C 538, consulte las siguientes instrucciones de "Inicio Rápido" para ponerlo en marcha.

Haga todas las conexiones al C 538 con la unidad desenchufada. También le aconsejamos que apague o desconecte todos los componentes asociados mientras haga o interrumpa cualquier señal o alimentación de CA.

REPRODUCIR UN CD

- 1 Conecte los conectores compatibles de los puertos de salida de audio digital (DIGITAL AUDIO OUT) y salida de línea (LINE OUT) del C 538 a las entradas de audio correspondientes de su amplificador.
- 2 Asegúrese de que el extremo del conector hembra del cable de alimentación suministrado está firmemente sujeto al enchufe de alimentación principal de CA del C 538, y que la clavija macho está conectada a la fuente de alimentación principal.
- 3 Pulse el botón Standby del panel frontal para encender el reproductor (ON).
- 4 Pulse [OPEN/CLOSE] para abrir la bandeja del disco.
- 5 Coloque un CD, con el lado de la etiqueta arriba, en el espacio circular de la bandeja. Asegúrese de que el disco está centrado dentro del espacio circular.
- 6 Pulse [PLAY/PAUSE]. La bandeja se cierra automáticamente y comienza a escucharse el disco.
 - En cualquier momento, puede pulsar [⏮ SKIP ⏭] para seleccionar diferentes pistas del disco.
 - Pulse [PLAY/PAUSE] si desea parar temporalmente la reproducción del disco y retomarla en la posición actual.
 - Pulse [PLAY/PAUSE] de nuevo cuando desee retomar la reproducción.
 - Pulse [STOP] si desea terminar la reproducción y reproducir desde el inicio del disco.

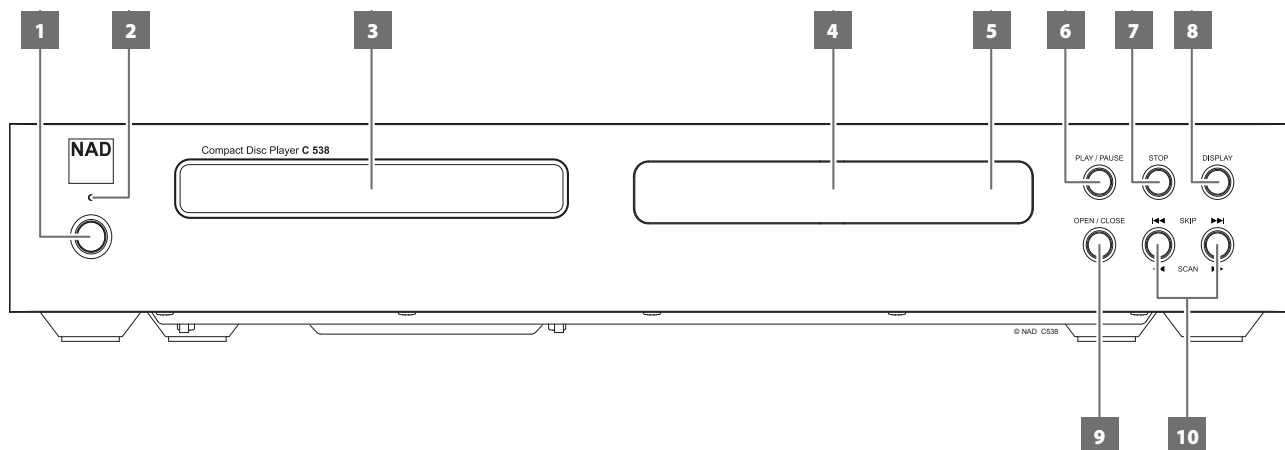

1 BOTÓN DE ESPERA (STANDBY)

- Pulse este botón para que el C 538 pase del modo de espera al modo encendido (ON). El indicador LED de Espera (Standby) cambiará de ámbar a azul e iluminará el Visualizador Fluorescente de Vacío (pantalla o VFD).
- Si se pulsa el botón Standby nuevamente, la unidad vuelve al modo de espera. El indicador LED de Espera (Standby) cambia a color ámbar.

2 LED DE ESPERA (STANDBY)

- Este indicador se iluminará en ámbar cuando el C 538 esté en modo de espera. Cuando el C 538 esté encendido, este indicador se iluminará en azul.

3 BANDEJA DEL DISCO

- Abra la bandeja de discos y coloque en la misma un CD boca abajo u otro disco compatible. Coloque el disco en la bandeja, centrado en el espacio circular algo más pequeño, con su etiqueta hacia arriba.
- La pantalla del C 538 mostrará "NO DISC" (No hay disco) si coloca el disco al revés o si no hay ningún disco en la bandeja.

4 VISUALIZADOR FLUORESCENTE DE VACÍO (VFD)

- Ofrece información visual sobre el estado de reproducción del disco, ajustes y otros indicadores.

5 SENSOR DE INFRARROJOS (IR)

- El Sensor de Infrarrojos (IR) recibe órdenes por infrarrojos desde el mando a distancia suministrado. Es necesario que la línea de visión entre el mando a distancia y el sensor de IR esté libre.
- No exponga el sensor de IR a una fuente de luz excesiva como la luz solar directa o la iluminación eléctrica. Si lo hace, es posible que no consiga que el C 538 responda a la señal del mando a distancia.

Distancia: Unos 23 pies (7 m) desde el frente del sensor IR.

Ángulo: Unos 30° en cada dirección desde la parte frontal del sensor IR.

6 PLAY/PAUSE (REPRODUCCIÓN/PAUSA)

- Este botón de doble función alterna entre el inicio y la pausa de la reproducción. Pulse este botón varias veces según desee comenzar, pausar o retomar la reproducción del disco.
- Si la bandeja del disco queda abierta, pulse este botón para cerrarla automáticamente e iniciar la reproducción si hay un disco cargado.

7 STOP (PARADA)

- Se para la reproducción y se reajusta la toma al comienzo del disco. La pantalla vuelve a mostrar el número de pistas y el tiempo total de reproducción del disco. En el caso de archivos WMA/MP3 la pantalla muestra el número total de archivos.

- Si se programó el C 528 para reproducir una selección de pistas o archivos, el programa queda guardado en la memoria del reproductor. Si pulsa dos veces [STOP] en el modo programa, éste se borrará.

8 DISPLAY

- Use este botón para habilitar o deshabilitar el modo de espera automático. Consulte la sección sobre "AUTO STANDBY" (modo de espera automático).
- Se mostrará la siguiente información en pantalla si se pulsa repetidamente el botón DISPLAY.

INFORMACIÓN	CD DE AUDIO	MP3/WMA
Tiempo de reproducción transcurrido de la pista actual	✓	
Tiempo de reproducción restante de la pista actual	✓	
Tiempo de reproducción restante del disco	✓	
Información de la Canción		✓
Título de la Canción		✓
Nombre del Artista		✓
Nombre del Álbum		✓
Tiempo de reproducción transcurrido del archivo actual		✓

NOTAS

- *Es posible que parte de la información de algunos discos no sea visible. Ello dependerá del contenido de la información que haya en el disco.*
- *Si el archivo no tuviese información disponible del título de la canción, artista o álbum, la pantalla mostrará "No ID3".*

9 OPEN/CLOSE (ABRIR/CERRAR)

- La bandeja del disco se activa para abrirse o cerrarse.
- Cuando el C 538 se encuentre en modo de espera, este botón también lo encenderá y al mismo tiempo abrirá la bandeja del disco.

10 ⏮ SKIP ⏭ / ⏪ SCAN ⏩ (SALTAR / EXPLORAR)

- **SKIP ⏭:** Pulse una vez para saltar hacia delante a la siguiente pista o archivo.
- **⏮ SKIP:** Pulse una vez para saltar hacia atrás al principio de la pista o del archivo actual. Pulse otra vez para saltar hacia atrás hacia la pista o archivo anterior.
- **⏪ SCAN ⏩:** Pulse y mantenga pulsado para explorar las pistas y archivos hacia atrás o hacia delante.

IDENTIFICACIÓN DE CONTROLES

PANEL POSTERIOR

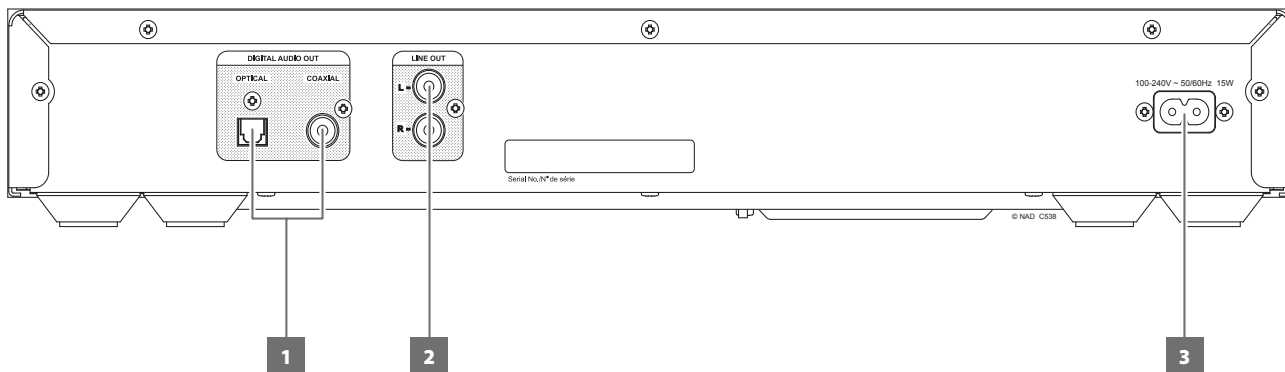

1 DIGITAL AUDIO OUT (SALIDA DIGITAL DE AUDIO – ÓPTICA, COAXIAL)

- Conecte los puertos de salida de audio digital, coaxial u óptica, a la entrada digital correspondiente de un receptor, amplificador, tarjeta de ordenador u otro procesador digital.
- Use un cable conector RCA de 75 ohmios de buena calidad para obtener los mejores resultados.

2 LINE OUT (SALIDA DE LÍNEA)

- Use cables conectores RCA de buena calidad para conectar estas clavijas a cualquier entrada de línea de un receptor, amplificador o cualquier sistema de audio compatible.

3 ENTRADA PRINCIPAL DE CA

- Asegúrese de que el extremo del conector hembra del cable de alimentación está firmemente sujeto al enchufe de alimentación principal de CA del C 538, y que la clavija macho está conectada a la fuente de alimentación principal.
- Desenchufe siempre el cable de alimentación de la fuente de alimentación principal antes de desconectar el extremo del conector hembra de la clavija de entrada de alimentación del C 538.

IDENTIFICACIÓN DE CONTROLES

MANDO A DISTANCIA CD 8

- 1 **ON (encendido):** La unidad se enciende y pasa del modo de espera al modo de funcionamiento.
- 2 **OFF (apagado):** La unidad pasa al modo de espera.
- 3 **RANDOM (aleatorio):** Las pistas o archivos se reproducen de forma aleatoria.
PROGRAM: Entra o sale del modo de programa.
REPEAT (repetición): Se repite la pista, archivo, carpeta o todo el disco.
RPT A-B: Se repite la secuencia de reproducción.
- 4 **STOP (parada):** Se detiene la reproducción.
- 5 **OPEN (abrir):** La bandeja del disco se abre y cierra
- 6 **▶▶:** Se reproduce la siguiente pista o archivo.
◀◀: Se reproduce desde el inicio de la pista o archivo actual, o de una pista o archivo anterior.
▶▶: Se explora o se busca en avance rápido.
◀◀: Se explora o se busca en retroceso rápido.
▶: Comienza la reproducción.
- 7 **||:** Se pausa la reproducción.
- 8 **INDEX (lista):** Se empieza la reproducción desde el número deseado.
- 9 **FOLDER (carpeta):** Puede desplazarse hacia arriba o hacia abajo en la lista de carpetas.
- 10 **FILE (archivo):** Puede desplazarse hacia arriba o hacia abajo en la lista de archivos WMA o MP3.
- 11 **Botones de números 0 a 9:** Se selecciona la pista o se accede al archivo seleccionado.
- 12 **DIM (atenuar):** Se reduce, reestablece o apaga la luminosidad de la pantalla.
ENTER: Se selecciona el archivo MP3 o WMA para su reproducción.
- 13 **TIME (tiempos):** Se muestra la duración de reproducción y otras informaciones. Tiene la misma función que el botón DISPLAY del panel frontal.
- 14 **DELETE (borrar):** Se borra la pista o el archivo programado.

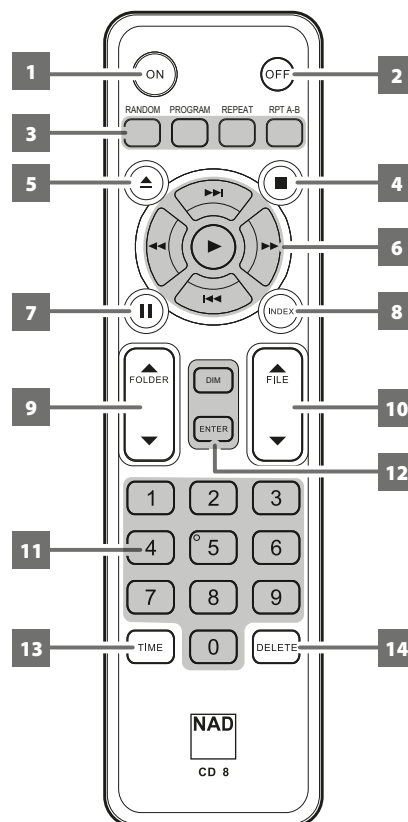

FUNCIONAMIENTO

UTILIZACIÓN DEL C 538 - FUNCIONES

DISCOS DE AUDIO CD-R Y CD-RW

Además de CD de audio normales, el C 538 puede reproducir discos de audio CD-R o CD-RW grabados en un ordenador o en una grabadora de CD. La calidad de los discos de audio CD-R o CD-RW varía mucho, lo cual puede afectar a su capacidad de reproducción. Algunos factores que pueden afectar la capacidad de reproducción:

- 1 La calidad del disco mismo. Por lo general, los discos en blanco CD-R o CD-RW producidos por compañías de renombre dan mejores resultados que los que no son de marca.
- 2 La calidad de la grabadora de CD o del programa de grabación del ordenador. Algunas grabadoras y programas de grabación producen mejores resultados que otros.
- 3 Si el CD-R o el CD-RW se grabaron a alta velocidad. En general, usando la misma grabadora o programa de grabación, la calidad de un CD-R o CD-RW es superior cuanto más baja sea la velocidad de grabación.

REPRODUCCIÓN DE ARCHIVOS MP3/WMA

El C 538 puede reproducir grabaciones con formatos MP3/WMA en discos CD-R o CD-RW. Es posible mezclar estos formatos en un disco. Con el mando a distancia CD 8, se puede seleccionar a través de las carpetas o archivos MP3/WMA, así como también comenzar la reproducción siguiendo los pasos a continuación:

- 1 Cargue el disco.
- 2 Pulse [FOLDER ▲/▼] para seleccionar la carpeta deseada. Pulse [ENTER].
- 3 Pulse [FILE ▲/▼] para seleccionar el número de archivo deseado.
- 4 Pulse [ENTER] para iniciar la reproducción. Para cada tipo de archivo que se reproduce, el C 538 muestra la información acerca del Título de la Canción, Álbum y Nombre del Artista (si está disponible) y otros indicadores.

NOTAS

- *Se reconoce el número de archivo por disco, no por carpeta. Es decir, el número que se asignó a cada archivo corresponde a la secuencia que tiene en el disco.*
- *Si desea seleccionar el número de archivo "9" en un disco en el que existen 100 o más archivos MP3/WMA, presione dos veces "0" y luego "9".*

PROGRAMACIÓN

La función de programa le permite organizar sus canciones favoritas en la memoria del reproductor. Cuando se programa una secuencia de pistas, el C 538 debe estar en modo de parada (STOP).

El siguiente procedimiento de programación se aplica tanto a pistas de CD como a archivos MP3/WMA. A continuación usamos las pistas de CD como referencia para este procedimiento.

- 1 Pulse el botón [PROGRAM] del mando a distancia. La pantalla muestra "PRO1- 01" (mostrará "PRO1- 001" cuando se programen archivos MP3/WMA). "PRO1" es el primer número de programa disponible mientras que "01" es la primera pista del disco y la pista programada predeterminada.
- 2 Use los botones de números (también [◀/▶] o [FILE ▲/▼]) del mando a distancia para introducir el número de pista que desea programar. En este procedimiento de muestra, vamos a usar el número "5" como la primera pista programada.
- 3 Pulse [PROGRAM] otra vez y la pista número "5" se graba como la pista programada número 1. La pantalla cambia a "PRO2- 05". "PRO2" es el segundo número de programación disponible mientras que "05" era la pista programada anterior.
- 4 Para el programa número 2, vamos a usar la pista número "9" como referencia. Pulse [PROGRAM] otra vez y la pista número "9" se graba como la pista programada número 2. La pantalla cambia a "PRO3- 09".

- 5 Repita los pasos del 2 al 4 hasta terminar de introducir todas las pistas deseadas. Se pueden programar un máximo de 20 pistas de CD o 65 archivos de MP3/WMA. Si intenta programar más de ese máximo de pistas o archivos, aparecerá "FULL" (programa completo) en la pantalla.
- 6 Pulse [▶] para iniciar la reproducción de programa.

NOTAS

- *Pulse [DELETE] en cualquier momento para borrar las pistas programadas y volver al modo de reproducción normal. "PROGCLEAR" aparece brevemente en la pantalla para indicar la eliminación de las pistas programadas.*
- *Si se pulsa el botón de parada STOP dos veces durante la reproducción del programa, se eliminará toda la lista de programa.*

REPRODUCCIÓN DEL PROGRAMA

- 1 Pulse [PLAY] mientras está en el modo "PROGRAM" para reproducir el programa guardado. Durante la reproducción de programa, las teclas SKIP solo accederán a las pistas en la lista de programa. Se mostrará "PROGRAM" intermitentemente en la pantalla para indicar el modo de reproducción del programa.
- 2 Si sólo desea reproducir una parte de un programa almacenado, inicie la reproducción y pulse [◀◀ SKIP ▶▶] para obviar las pistas programadas que no desee escuchar.

DETENER O BORRAR UN PROGRAMA

- 1 Pulse [STOP] una vez para terminar la reproducción del programa. La lista de pistas almacenadas permanecerá en la memoria. Si desea reproducir nuevamente el programa, pulse simplemente [PLAY].
- 2 Para limpiar la memoria del programa, ejecute cualquiera de los siguientes pasos:
 - Pulse dos veces [STOP] durante la reproducción de programa.
 - Pulse [OPEN] para abrir la bandeja del disco.
 - Ponga la unidad en modo de espera.

MODO DE ESPERA AUTOMÁTICO (AUTO STANDBY)

La función de modo de espera automático está integrada en el C 538 y cumple con los reglamentos de diseño ecológico. El modo de espera automático se puede habilitar y deshabilitar siguiendo estos pasos.

Habilitar el modo de espera automático

- En modo de espera, pulse y mantenga pulsado el botón DISPLAY del panel frontal hasta que la pantalla muestre "ERP ON".
- Con el modo de espera automático activado, el C 538 entra automáticamente en modo de espera tras 10 minutos en alguna de las siguientes situaciones
 - Sin disco
 - Modo de parada
 - Modo de pausa

Deshabilitar el modo de espera automático

- En modo de espera, pulse y mantenga pulsado el botón DISPLAY del panel frontal hasta que la pantalla muestre "ERP OFF".
- Con el modo de espera automático desactivado, el C 538 quedará en modo de funcionamiento hasta que se apague manualmente.

UTILIZACIÓN DEL MANDO A DISTANCIA CD 8

Con su reproductor de discos compactos, se suministra el mando a distancia CD8, que le permite activar las funciones de reproducción desde la comodidad de su sillón o prácticamente desde cualquier parte de la habitación. Para un funcionamiento fiable debe haber una línea de visión libre de obstáculos desde el mando a distancia hasta la parte delantera del reproductor de CD. Si el reproductor no responde a las órdenes remotas puede ser que esa línea de visión esté obstruida por ropas, papel o mobiliario.

La mayoría de los botones del mando a distancia tienen la misma función que los botones correspondientes del panel delantero del reproductor. Las siguientes teclas de función se describen a continuación.

TECLADO NUMÉRICO

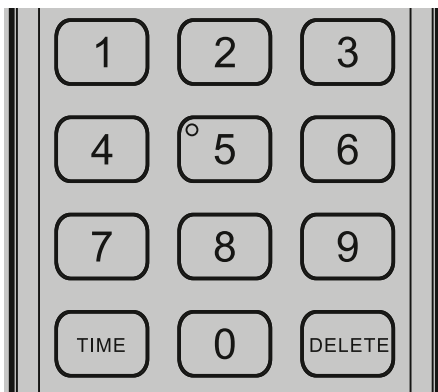

Si se usa el teclado numérico de entrada directa (0 a 9) hace que el C 538 salte directamente al comienzo de una pista o archivo numerada/o y empiece su reproducción. Para reproducir la pista 5, simplemente pulse "5". Para reproducir la pista "20", pulse: "2", "0".

REPETICIÓN



Pulse el botón [REPEAT] para reproducir determinada pista o archivo repetidamente.

- 1 Pulse este botón varias veces para repetir una pista/archivo, una carpeta o todas las pistas o archivos. La pantalla mostrará RPT ONE, RPT FOLD o RPT ALL respectivamente, según el modo de repetición que se seleccione.
- 2 Para cancelar el modo de repetición, pulse el botón REPEAT hasta que aparezca RPT OFF en la pantalla.

REPETIR A-B



Realice los siguientes procedimientos para repetir una secuencia de reproducción.

- 1 Pulse [RPT A-B] en el punto de partida que desee.
- 2 Pulse [RPT A-B] de nuevo en el punto de llegada que desee. Se inicia la secuencia de repetición. Se muestra "RPT A-B" intermitentemente en la pantalla para indicar el modo de repetición de la secuencia.
- 3 Pulse [RPT A-B] de nuevo para cancelar la secuencia.

REPRODUCCIÓN ALEATORIA

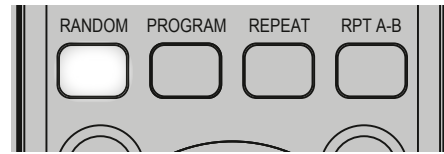

- 1 Pulse [RANDOM] durante el modo de reproducción o parada. Se muestra "RANDOM" intermitentemente en la pantalla para indicar el modo de reproducción aleatoria.
- 2 Comenzará la reproducción de la primera pista o archivo seleccionada/o aleatoriamente.
- 3 Pulse [RANDOM] de nuevo para volver a la reproducción normal. El disco continuará tocando hasta el final en el orden correcto.

ÍNDICES



El sistema de indexación es un método de subdivisión de pistas en partes más pequeñas para permitir una localización más fácil. Si un disco incluye números indexados, la reproducción puede iniciarse desde cualquier número indexado que se desee a través de los siguientes pasos

- 1 Pulse [INDEX] durante la reproducción.
- 2 Usando los botones numéricos, pulse el número indexado deseado - por ejemplo "0" y "3". La pantalla mostrará "INDEX 03 TR10" si pulsa "03" como número indexado.
- 3 Para volver a la información normal en pantalla, pulse [INDEX] otra vez.

REFERENCIA

ESPECIFICACIONES

PARÁMETROS GENERALES

Nivel de salida	Análogica: $2,2 \pm 0,1$ V
Respuesta de frecuencia	$\pm 0,5$ dB (ref. 0 dB 20 Hz-20 kHz)
Distorsión armónica total	$\leq 0,01\%$ (ref. 1 kHz, Audio LPF)
Relación señal/ruido	≥ 110 dB (ref. 1 kHz, Ponderado A)
Balace de canal	$\pm 0,5$ dB (ref. 0dB 1kHz)
Separación de canales	≥ 90 dB (ref. 1 kHz)
Desacentuación	-4.6 ± 0.8 dB (ref. 0dB 1 kHz, 5 kHz)
	-9.0 ± 1.0 dB (ref. 0dB 1 kHz, 16 kHz)
Energía en modo de espera	$< 0,5$ W
En modo inactivo	$< 7,5$ W

DIMENSIONES Y PESO

Dimensiones de la unidad (Anchura x Altura x Profundidad)	435 x 70 x 249 mm (Bruto)*
	17 $\frac{3}{16}$ x 2 $\frac{13}{16}$ x 9 $\frac{13}{16}$ pulgadas
Peso neto	3.0 kg
	6,6 lbs (11,8 kg)
Peso de embarque	4.3 kg
	9,5 lbs (11,8 kg)

* - Las dimensiones brutas incluyen pies, teclas adicionales y terminales de panel traseros.

NAD NO SE RESPONSABILIZA POR CUALQUIER DISCREPANCIA TÉCNICA O EN LA INTERFAZ DE USUARIO DE ESTE MANUAL. EL MANUAL DEL USUARIO DEL CI 538 ESTA SUJETO A MODIFICACIONES SIN AVISO PREVIO. PARA CONSULTAR LA VERSIÓN MÁS RECIENTE DEL MANUAL DEL USUARIO DEL C 538, VISITE EL SITIO WEB WWW.NADELECTRONICS.COM.



www.NADelectronics.com

**©2018 NAD ELECTRONICS INTERNATIONAL
UNA DIVISIÓN DE LENBROOK INDUSTRIES LIMITED**

Reservados todos los derechos. NAD y el logo NAD son marcas comerciales de NAD Electronics International, una división de Lenbrook Industries Limited.
Ninguna parte de esta publicación puede ser reproducida, almacenada ni transmitida de forma alguna sin el permiso por escrito de NAD Electronics International.
Aunque se ha hecho todo lo posible por verificar que el contenido sea preciso en el momento de la publicación, las funciones y especificaciones pueden ser modificadas sin previo aviso.

CS38_SPA_OM_V02 - APR 2018